



DEKRA

DISTRIBUIDORA

uniformes · calzado industrial · epp

SEÑALETICA



2022-2023
CATÁLOGO





En Dekra distribuidora, somos un equipo de jóvenes trabajadores, enfocados en ofrecer al mercado de Baja California, no solo productos de vanguardia y alta calidad, nuestro principal motor son nuestros clientes y nos apasionamos por lograr brindar un servicio de excelencia, en el cual su empresa pueda obtener siempre, en tiempo y forma, la diferente variedad de productos de los giros que tenemos la fortuna de representar y con ello ser parte de la solución a sus requerimientos, buscamos que nuestros clientes tengan certeza y tranquilidad que seremos un proveedor honesto y responsable

CONTAMOS CON:

- Muestras sin costo
- Líneas de crédito
- Entregas a domicilio
- Personalización de uniformes
- Servicio de bordado
- Serigrafía, vinil y sublimación
- Capacitación técnica
- Servicio de comodato
- Safety stock

 (686) 216 2399  (686) 843 1776

www.dekradistribuidora.com



 Av. 16 de Septiembre #598, Col. Carbajal, Mexicali, B.C.



DEKRA

DISTRIBUIDORA

uniformes · calzado industrial · epp

SEÑAL DE ALTO



Señal de ALTO.

Clave: ALTO

Incluye tornillo para poste.

Composición: Polietileno color rojo

Medidas: 30 cm. de base, 41 cm. de altura. Con la palabra ALTO por ambos lados, Mango versátil para uso manual y montable en poste.

Usos: para el control del tránsito, vehículos, aviones, maquinaria y peatones.

Presentación:

Caja con 24 piezas

www.dekradistribuidora.com

NOM

113 - STPS - 2009

MX
HECHO EN
MÉXICO



DEKRA
DISTRIBUIDORA
uniformes · calzado industrial · epp

BANDERÍN MALLA

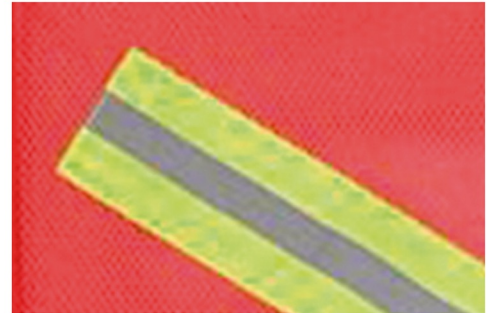

Banderín de malla con reflejante

Clave: BANDERIN C/R IMP

Composición: 95% Polyester y 5% PVC

Banderín de malla de punto abierto con reflejante.

Fabricado con recubrimiento plástico ligero, resistente al agua y a los rayos UV.

Incluye reflejante en posición transversal de material textil bicolor (amarillo y gris) de 2 pulgadas de ancho.

Peso del banderín es de 0.075kgs.

Tamaño de banderín: 55 cm x 40 cm

Bastón de PVC: 60 cm de largo

www.dekradistribuidora.com

NOM
113 - STPS - 2009

MX
HECHO EN
MÉXICO



DEKRA
DISTRIBUIDORA
uniformes · calzado industrial · epp

BANDERÍN RIGIDO

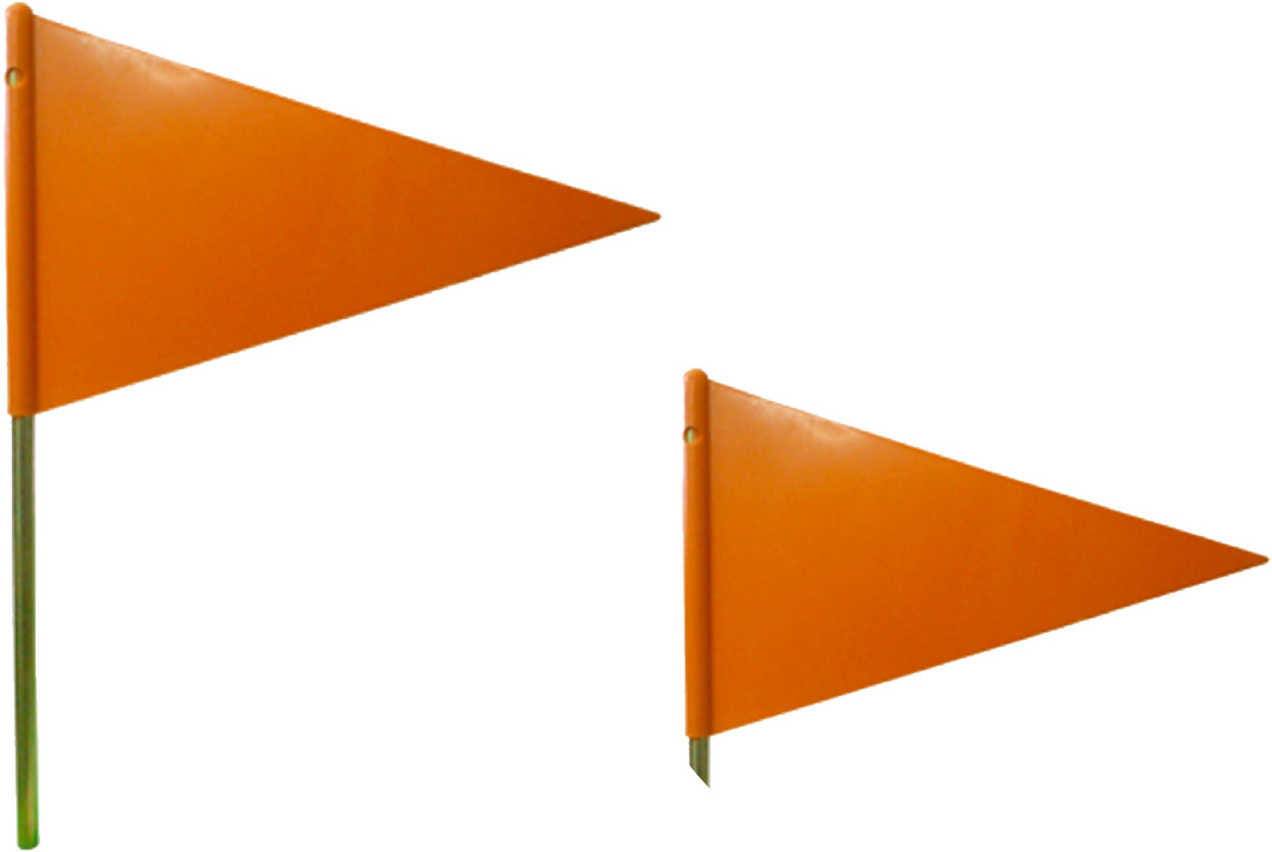

Banderín rígido para tractocamión.

Clave: BANDERIN TRAC

Fabricado en elastómero.

Guarda memoria de su forma original.

Protector contra rayos UV retardando la decoloración. Retardante al fuego.

Bastón en acero. Mayor resistencia contra corrosión en ambiente salino.

Presentación:

Caja con 25 piezas.

www.dekradistribuidora.com



DEKRA
DISTRIBUIDORA
uniformes · calzado industrial · epp

BARRERA REFLEJANTE

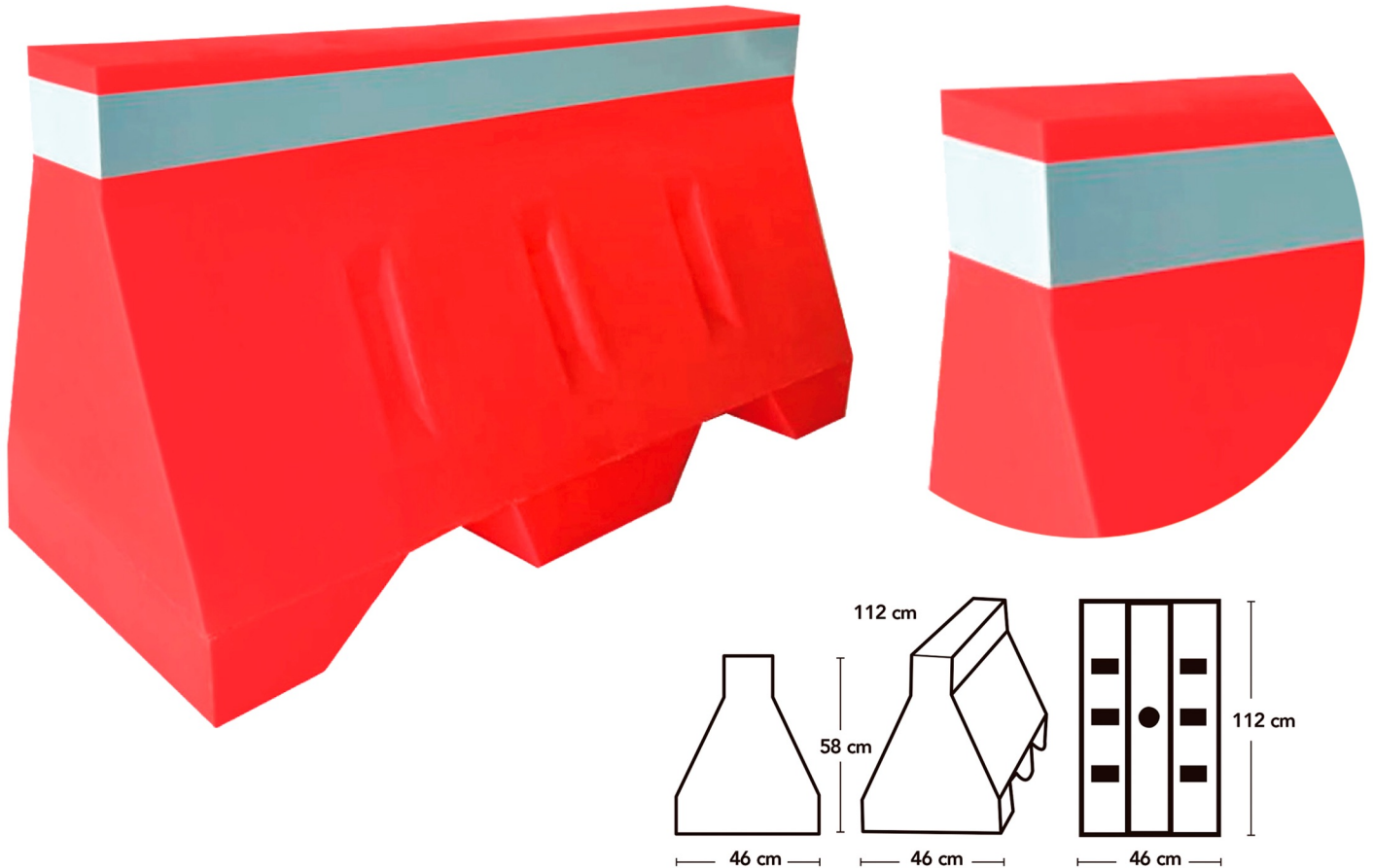

Clave: BARRERA BAJA-REFLEJANTE

Barrera vial baja con reflejante

CARACTERÍSTICAS

- Fabricada por proceso de moldeo rotacional en una sola pieza hueca.
- Hecho en polietileno de media densidad con protección contra rayos UV color rojo o naranja.
- Con dimensiones 112 cm de largo x 58 cm de alto x 46 cm de ancho.
- Cuenta con 2 orificios de 2 1/2" a los costados para cargar arena.
- Peso aprox. de la pieza 8Kg.
- El material no es atacado por ácidos, ni álcalis y es resistente a la oxidación.
- Entradas para montacargas.
- Requiere mínimo mantenimiento.
- Reflejante grado ingeniería en color blanco de 4" de ancho en posición horizontal.

www.dekradistribuidora.com

NOM
113 - STPS - 2009

MX
HECHO EN
MÉXICO



DEKRA

DISTRIBUIDORA

uniformes · calzado industrial · epp

BARRERA CONTRA RAYOS UV

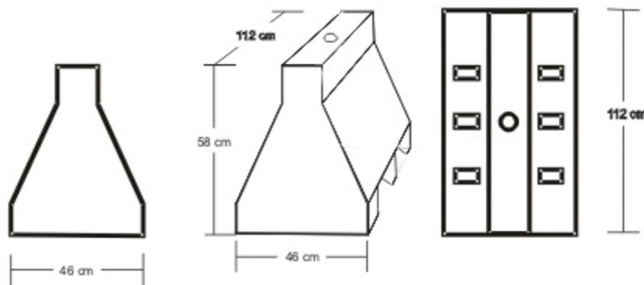

Fabricada por proceso de moldeo rotacional en una sola pieza hueca.

Hecho en polietileno de media densidad con protección contra rayos UV color naranja.

Dimensiones: 112 cm de largo

58 cm de alto

46 cm de ancho

Con 2 orificios de 2 1/2" a los costados para cargar arena.

Peso aprox. de la pieza 8 Kg.

El material no es atacado por ácidos, ni álcalis y es resistente a la oxidación.

Requiere mínimo mantenimiento.

www.dekradistribuidora.com

NOM

113 - STPS - 2009

MX
HECHO EN
MÉXICO



DEKRA

DISTRIBUIDORA

uniformes · calzado industrial · epp

BARRERA EXPANDIBLE



Barrera Expandible plástica con reflejantes

Clave: BAREX

Altura: 96 cm. Largo: abierto 250 cm.

Cerrado: 34 cm.

Color: Amarillo con negro y cintas reflejantes.

Fabricada 100% Polietileno para delimitación de zonas

www.dekradistribuidora.com

NUM
113 - STPS - 2009

**HECHO EN
MÉXICO**



DEKRA
DISTRIBUIDORA
uniformes · calzado industrial · epp

BARRERA REFLEJANTE

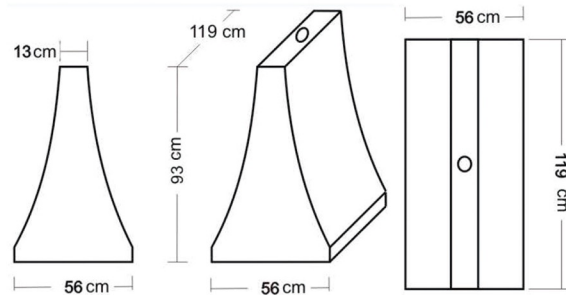

Clave: BARRERA-REFLEJANTE
Barrera vial alta reflectante.

CARACTERÍSTICAS

- Fabricada por proceso de moldeo rotacional en una sola pieza hueca.
- Hecho en polietileno de media densidad con protección contra rayos UV color naranja.
- Con dimensiones 119 cm de largo x 93.5 cm de alto x 56 cm de ancho.
- Cuenta con 2 orificios de 2 1/2" a los costados para cargar arena.
- Peso aprox. de la pieza 14 Kg.
- El material no es atacado por ácidos, ni álcalis y es resistente a la oxidación.
- Requiere mínimo mantenimiento.
- Reflectantes grados ingeniería en color blanco de 4" de ancho en posición de flecha.

www.dekradistribuidora.com

NOM
113 - STPS - 2009

MX
HECHO EN
MÉXICO



DEKRA

DISTRIBUIDORA

uniformes · calzado industrial · epp

BARRERA VIAL

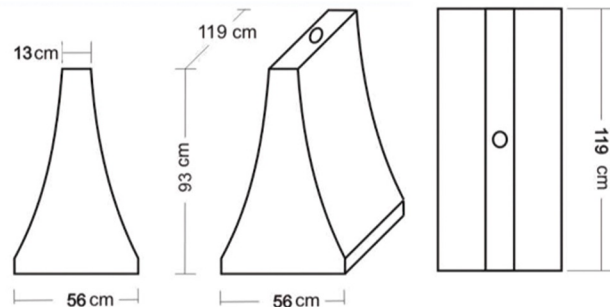

Barrera vial alta con reflejante.

Clave: BARRERA

Diseñada por proceso de moldeo rotacional en una sola pieza hueca. Fabricada de polietileno de media densidad con protección contra rayos UV color rojo o naranja. Cuenta con 2 orificios de 2 1/2" a los costados para cargar arena.

Medida: 119 cm largo x 93 cm alto x 56 cm de ancho.

Peso aprox. de la pieza 14 KG.

www.dekradistribuidora.com



DEKRA
DISTRIBUIDORA
uniformes · calzado industrial · epp

BOYA



Clave: BOYA.

Medidas: 20 cm por lado, Alto 5.5 cm.

Boya Metálica troquelada en lámina calibre 10.

Acabado en color amarillo micro pulverizado.

Utilizada para delinear isletas, carriles exclusivos, entronques, glorietas, ciclovías, retención de límite sobre cajón de estacionamiento, etc.

Presentación: Bultos de 10 piezas.

www.dekradistribuidora.com

NOM
113 - STPS - 2009

MX
HECHO EN
MÉXICO



DEKRA

DISTRIBUIDORA

uniformes · calzado industrial · epp

CABALLETE PISO



Caballote con mensaje de “Piso Mojado”

Clave: 1PM01.

Se puede colocar en el lugar preciso que se desea señalar para garantiza la “lectura” del mensaje. Se utiliza en lugares donde el suelo tiene líquidos que dan probabilidad a resbalarse, o simplemente el hecho de que se ha limpiado el suelo previamente.

Composición: 100% Polipropileno.

Hecho en China.

Presentación: Caja con 10 piezas.

www.dekradistribuidora.com

NOM

113 - STPS - 2009

MX
HECHO EN
MÉXICO



DEKRA
DISTRIBUIDORA
uniformes · calzado industrial · epp

CADENA PLÁSTICA

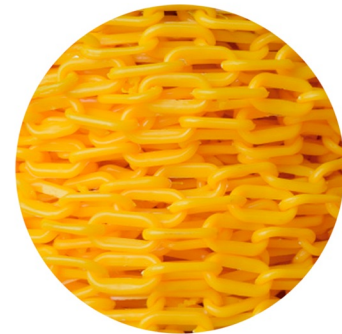
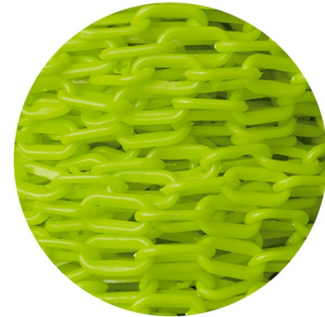

Cadena plástica ideal para delimitación de zonas.

Clave: CPL-50A (amarilla)
y CPL-50V (verde)

Medidas: Rollo de 50 mts.

Composición: Polietileno.

Presentación: 8 piezas.

Hecho en China.

www.dekradistribuidora.com



DEKRA
DISTRIBUIDORA
uniformes · calzado industrial · epp

SEÑALETICA



Los modelos estan disponibles en calibre 30.
Presentación individual.
Medidas: 28.5x36 cm

www.dekradistribuidora.com



DEKRA

DISTRIBUIDORA

uniformes · calzado industrial · epp

CONOS



CICH40NR 45 cm



CICH70NR 71 cm



CICH90R 91 cm

Conos con reflejantes.

Conos de señalización diferentes tamaños, apilables, resistentes a los rayos UV, soportan vientos de 70Km/h.

Composición: 100% PVC.

Color: Naranja fluorescente hasta la base.

Medidas: Altura Total: 98 cm.

Hecho en: China

Presentación: Atado de 10 piezas del mismo tamaño.

www.dekradistribuidora.com

NOM
113 - STPS - 2009

MX
HECHO EN
MÉXICO



DEKRA
DISTRIBUIDORA
uniformes · calzado industrial · epp

CINTA SEÑALIZACIÓN



Cinta de señalización

Composición: 100% Polietileno.

Medidas: 3" Pulgadas por 305m.

Elongación de 400% antes de romperse.

Presentación: Tarima de 500 piezas por modelo

www.dekradistribuidora.com



DEKRA
DISTRIBUIDORA
uniformes · calzado industrial · epp

CONI MINI



Cono mini

Clave: CONOMINI 23 cm.

Composición: 100% PVC.

Color: Naranja fluorescente. Resistente a los rayos UV. No es flexible con memoria, es de plástico rígido.

Presentación: Atados de 10 piezas.

www.dekradistribuidora.com

NOM
113 - STPS - 2009

MX
HECHO EN
MÉXICO



DEKRA

DISTRIBUIDORA

uniformes · calzado industrial · epp

CUBRE CABLES



Cubre cables de piso.

Clave: CUB CAB

Medidas: 100 x 25 x 5 cm.

Medidas canaleta: 100 x 3 x 3 cm.

Composición: 100% Caucho.

Presentación: 2 piezas.

Hecho en China.

www.dekradistribuidora.com

NOM

113 - STPS - 2009

MX
HECHO EN
MÉXICO



DEKRA

DISTRIBUIDORA

uniformes · calzado industrial · epp

EXTINTOR



Extintor 9 Kg.
Clave: EXTINTOR9



Extintor 6 Kg.
Clave: EXTINTOR6



Extintor 4.5 Kg.
Clave: EXTINTOR4.5



Extintor 2 Kg.
Clave: EXTINTOR2



Extintor 1 Kg.
Clave: EXTINTOR1

Importante: En fuegos clase "C" no utilizar en voltajes mayores a 1000 V Presión Nominal 1,2 MPa.

Presentación: Uno por caja en cualquier tamaño.

1. Siempre recargue el extintor después de ser utilizado, con su Distribuidor Autorizado. (Use solamente químico seco y nitrógeno).
2. Verifique mensualmente que el indicador de presión marque en el centro del manómetro. (área verde).
3. Inspeccione que el sello de garantía este intacto y que las boquillas no esten obstruidas.
4. Temperatura de operación -5 °C a 49 °C.
5. Garantía de un año contra defectos de fabricación.
6. Precaución "No perforar el cilindro" y "No exponer el extintor al fuego directo".

Composición: Polvo químico seco ABC.

- A. Papel, basura y madera
- B. Líquidos y Grasas.
- C. Equipo Eléctrico.



www.dekradistribuidora.com

NOM

113 - STPS - 2009

MX
HECHO EN
MÉXICO





DEKRA
DISTRIBUIDORA
uniformes · calzado industrial · epp

LAMPARA LED INTERMITENTE



FUNCIONAMIENTO

CAMBIE EL MODO DE LUZ

-  **NOTA:** La fotocelda automáticamente enciende la luz al oscurecer y la apaga al amanecer.
-  **NOTA:** Luz tiene 3 modos - Intermitente, apagado y continuo.
-  **NOTA:** La luz está predeterminada en modo intermitente.

1. Inserte la llave en el orificio del panel frontal. Empuje la llave hasta escuchar un clic para poner la luz en modo apagado.
2. Empuje la llave por segunda vez para poner la luz en modo continuo.
3. Empuje la llave de nuevo para poner la luz en modo apagado.
4. Empuje la llave de nuevo para regresar la luz al modo intermitente.

Lámpara de Led intermitente para tráfico

Clave: LPL

Composición: 100% PP

Función: Intermitente 95 5 veces/ minuto

Energía: 1.2 V 1,500mAh batería recargable Ni-MH

Hecho en: China

Presentación: Caja con 12 piezas.

www.dekradistribuidora.com

NOM

113 - STPS - 2009

MX
HECHO EN
MÉXICO



DEKRA
DISTRIBUIDORA
uniformes · calzado industrial · epp

MALLA

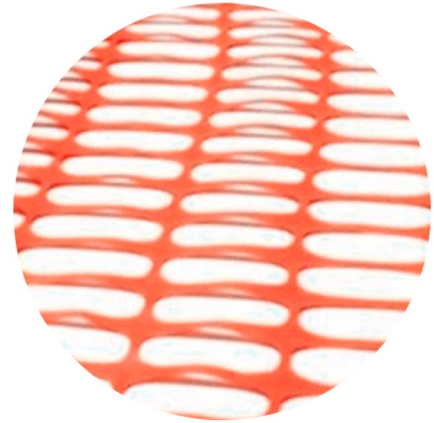

Malla para delimitar áreas

Clave: MALLA-IMP

Medidas: 30.5 x 1.20 mts.

Color: Naranja

Calibre: 0.30 mm.

Peso: 3.80 Kgs.

Composición: 100 % Polietileno de alta densidad.

Presentación: Tarima de 88 piezas.

www.dekradistribuidora.com

NOM
113 - STPS - 2009

MX
HECHO EN
MÉXICO



DEKRA
DISTRIBUIDORA
uniformes · calzado industrial · epp

TOPE LLANTA



Clave: P07025

LARGO	ANCHO	ALTO	PESO
90 cm	48 cm	8 cm	5 Kg

Tope para llanta Clave P07025

Fabricado en hule reciclado
y Hule EPDM con barreno.
para sujetar cadena.

Gran resistencia y larga durabilidad.

Ideal para asegurar un freno en las llantas
de camiones, camionetas y automóviles
en pendientes inclinadas.

Presentación: 1 pieza
Producto: 100% Hecho en México

www.dekradistribuidora.com



DEKRA
DISTRIBUIDORA
uniformes · calzado industrial · epp

POSTE PARA SEÑAL



Poste para señal de ALTO

Clave: POSTE

Altura: 120 cm.

Color: Naranja Flourescente.

Resistentes a los rayos UV.

Dos bandas reflejantes en la parte superior. Base hexagonal de 43 cm, PVC negro reforzado de 5 Kgs.

Dispone de mango superior y orificio para pasar cadena plástica y atornillar la paleta vial. Su base es maciza de gran resistencia al volteo.

Presentación: Caja con 25 piezas
NO INCLUYE PALETA VIAL

www.dekradistribuidora.com

NOM
113 - STPS - 2009

MX
HECHO EN
MÉXICO



DEKRA
DISTRIBUIDORA
uniformes · calzado industrial · epp

PAR DE TOPES



Par de topes de hule

Clave: PT-40

Color: Negro.

Fabricados de hule con cinta reflejante color amarillo. Resistente a la humedad, aceite, gasolina y combustibles, variaciones de temperatura, rayos ultravioleta.

Excelente a la resistencia de abrasión.

No se decoloran, ni se agrietan.

Incluye taquetes y tornillos.

Dureza: Shore 60+5°

Medidas: Largo 55 cm, alto 10 cm y ancho 15 cm.

Composición: Hule + antiozonante (Compuesto que previene el desgaste de la intemperie)

Presentación: Tarima con 50 pares.

www.dekradistribuidora.com



DEKRA

DISTRIBUIDORA

uniformes · calzado industrial · epp

TAPETE ERGONÓMICO

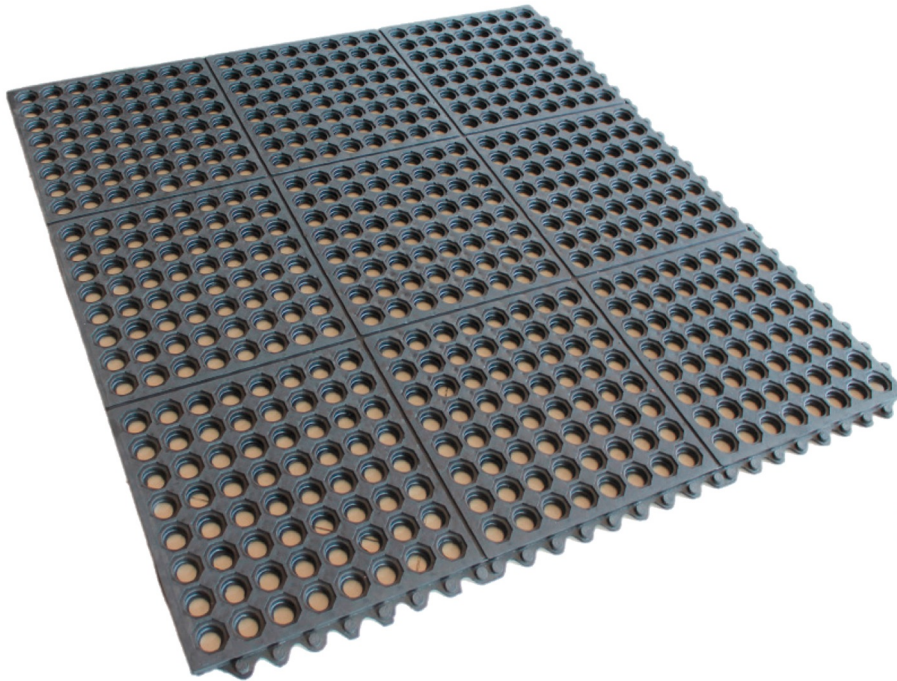

Tapete ergonómico

Clave: Ergos 90 x80

Medidas: 90 x 90

Color: Negro

Composición: Medidas 90 x 90 cm.

Color: Negro.

Elaborado con hule de primera calidad. Antifatiga. Buen rendimiento contra rangos de temperatura, desde los -20°C hasta los 70°C. Resistente al agua, lodo, detergentes, ozono. En las orillas cuenta con uniones hembra o macho para facilitar la adhesión entre tapetes.

Presentación: Tarima de 75 piezas.

www.dekradistribuidora.com

NOM

113 - STPS - 2009

MX
HECHO EN
MÉXICO



DEKRA
DISTRIBUIDORA
uniformes · calzado industrial · epp

TOPE ESTACIONAMIENTO

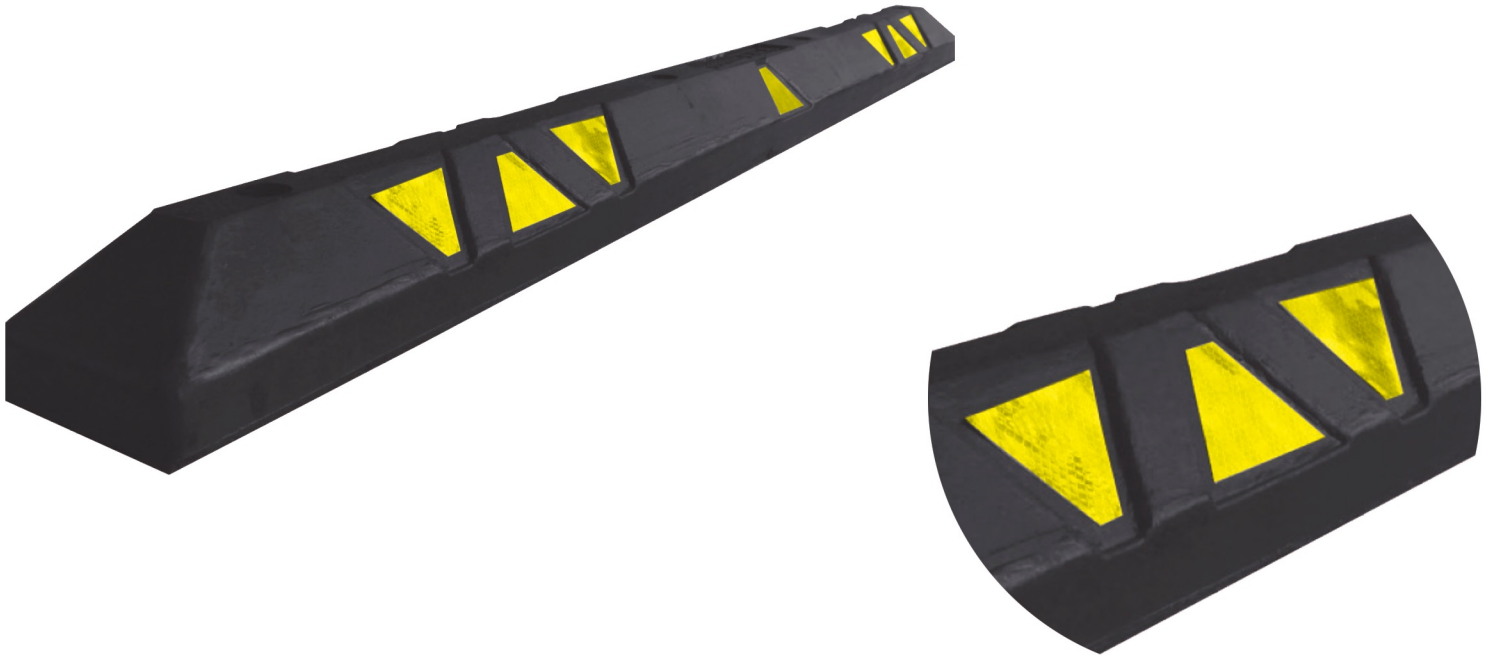

Tope para estacionamiento de 1.78 mts.

Clave: TL-1.78

Medidas: 1.78 x 0.14 x 0.10 mts.

Composición: Caucho sintético con 10 franjas reflectivas de color amarillo. Incluye taquetes y tornillos.

Presentación: Bulto de 2 piezas.

www.dekradistribuidora.com

NOM
113 - STPS - 2009

MX
HECHO EN
MÉXICO



DEKRA

DISTRIBUIDORA

uniformes · calzado industrial · epp

TRAFITAMBO



Trafitambo sin reflejante.

Clave: TRAF

Trafitambo con reflejante 4"

Clave: TRAF-1

Composición: 100% Polietileno.

Color: Naranja

Peso Total: 4.2 Kg. **Medidas:** Altura Total: 98cm.

Diámetro Menor: 41.4 cm. Mayor 59 cm.

Maneral: Ancho 33 cm. Alto 5.5 cm

Presentación: Atado de 5 piezas.

www.dekradistribuidora.com

NOM
113 - STPS - 2009

MX
HECHO EN
MÉXICO



DEKRA
DISTRIBUIDORA
uniformes · calzado industrial · epp

TRAFITAMBO

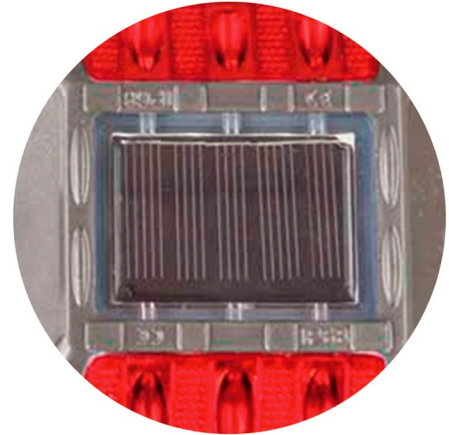
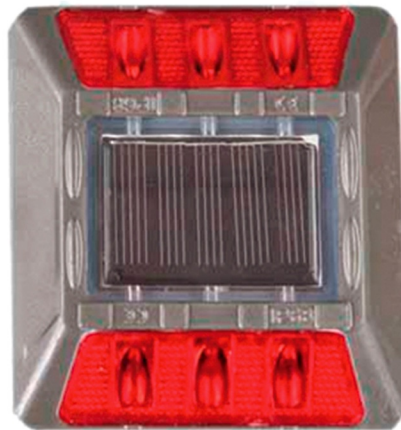

Violeta de led

Clave: V-LED

Con 2 reflejantes rojos y celdas solares.

Medida: 100 x 100 x 20 mm.

Hecho en: China.

Caja con: 100 piezas.

www.dekradistribuidora.com



DEKRA

DISTRIBUIDORA

uniformes · calzado industrial · epp

TRAFITAMBO



V-A



V-B



Vialeta plástica color amarillo

Clave: V-A

Con 2 reflejantes amarillos

Medida: 100 x 100 x 20 mm.

Hecho en: China.

Caja con: 100 piezas.

Vialeta plástica color blanco

Clave: V-B

Con 2 reflejantes blancos

Medida: 100 x 100 x 20 mm.

Hecho en: China.

Caja con: 100 piezas.

www.dekradistribuidora.com

NOM

113 - STPS - 2009

MX
HECHO EN
MÉXICO